

Керівництво користувача
Пральна машина



HW50-BP12307

UK

Haier

Дякуємо за придбання виробу Haier.

Перед використанням цього пристрою рекомендується уважно прочитати ці інструкції. Інструкції містять важливу інформацію, яка допоможе вам отримати максимальну користь від використання пристрою й забезпечить його безпечне й належне встановлення й обслуговування.

Щоб забезпечити безпечне й належне використання пристрою, зберігайте це керівництво в зручному місці, щоб мати можливість звернутися з наведеною в ньому інформацією в будь-який час.

Якщо ви продаєте, віддаєте або залишаєте пристрій, коли міняєте місце проживання, переконайтеся, що ви одночасно надаєте новому власнику це керівництво, щоб він міг ознайомитися з функціями й характеристиками пристрою й попередженнями щодо дотримання техніки безпеки.

Розшифровка умовних позначень



Попередження! Важлива інформація щодо техніки безпеки



Загальна інформація та поради



Екологічна інформація

Утилізація



Допоможіть захистити довкілля та здоров'я людей. Викидайте упаковку у відповідні контейнери для збору відходів для переробки. Допоможіть утилізувати відходи електричних та електронних пристроїв. Не викидайте пристрої, позначені цим символом, разом із побутовими відходами. Відправте виріб на місцеве підприємство з утилізації або зверніться до муніципальної установи.



ПОПЕРЕДЖЕННЯ!

Небезпека травмування або задухи!

Від'єднайте пристрій від електромережі. Відріжте шнур живлення й утилізуйте його. Зніміть фіксатор дверцят, щоб запобігти замиканню дітей та домашніх тварин всередині пристрою.

1-Інформація з техніки безпеки.....	4
2. Опис виробу	7
3. Пульт керування.....	8
4- Програми.....	11
5. Споживання.....	12
6 Щоденне використання	13
7- Екологічне прання	18
8- Догляд і чищення	19
9. Пошук та усунення несправностей.....	22
10- Встановлення.....	25
11- Технічні характеристики	29
12-Служба підтримки клієнтів	30

Перед першим увімкненням пристрою прочитайте нижченаведені поради щодо техніки безпеки!



ПОПЕРЕДЖЕННЯ!

Перед першим використанням

- ▶ Переконайтеся у відсутності пошкоджень внаслідок транспортування.
- ▶ Переконайтеся, що всі транспортувальні болти знято.
- ▶ Повністю зніміть упаковку та залиште її в недоступному для дітей місці.
- ▶ Пристрій є досить важким, тому обов'язково пересувайте його за участю щонайменше двох осіб.

Щоденне використання

- ▶ Цей пристрій можуть використовувати діти старші 8 років та особи зі зниженими фізичними, сенсорними й ментальними можливостями або котрим бракує досвіду та знань, якщо їм забезпечено нагляд і надані інструкції щодо безпечного користування пристроєм, і якщо вони усвідомлюють можливу небезпеку.
- ▶ Не дозволяйте дітям віком до 3 років наближатися до пристрою, якщо вони не перебувають під постійним наглядом.
- ▶ Не дозволяйте дітям бавитися з пристроєм.
- ▶ Не дозволяйте дітям або домашнім тваринам наближатися до пристрою, коли його дверцята відчинені.
- ▶ Тримайте миючі засоби в недосяжному для дітей місці.
- ▶ Застебніть застібки-блискавки, закріпіть висячі нитки та подбайте про те, щоб дрібні елементи не стали причиною заплутування білизни. За потреби використовуйте відповідний пакет або сітку.
- ▶ Не торкайтеся пристрою та не використовуйте його босоніж або в разі, якщо у вас мокрі або вологі руки чи ноги.
- ▶ Не накривайте пристрій і не розміщуйте його в упаковці під час експлуатації або після цього, щоб волога або вогкість могли випаровуватися.
- ▶ Не ставте на верхню поверхню пристрою важкі предмети, або джерела тепла або вологи.
- ▶ Не використовуйте та не зберігайте легкозаймисті миючі засоби або засоби для хімічистки поблизу пристрою.
- ▶ Не застосовуйте горючі спреї поблизу пристрою.
- ▶ Не періть одяг, оброблений розчинниками, у пристрої, спочатку висушіть його на повітрі.

**ПОПЕРЕДЖЕННЯ!****Щоденне використання**

- ▶ Забороняється виймати та вставляти мережеву вилку в приміщенні, де присутній горючий газ.
- ▶ Забороняється прати вироби з пінистої гуми або матеріалів губчастої структури.
- ▶ Забороняється прати білизну, забруднену борошном.
- ▶ Забороняється відкривати дозатор для прального засобу під час будь-якого циклу прання.
- ▶ Забороняється торкатися дверцят під час прання, тому що вони нагріваються.
- ▶ Забороняється відкривати дверцята, якщо над ілюмінатором видно рівень води.
- ▶ Забороняється примусово відкривати дверцята. Дверцята оснащені пристроєм самоблокування і розблоковуються автоматично невдовзі після закінчення процедури прання.
- ▶ Вимикайте пристрій після кожної програми прання та перед будь-яким плановим обслуговуванням, а також від'єднайте пристрій від електромережі для економії електроенергії та забезпечення безпеки.
- ▶ Під час вимикання пристрою тримайтеся за штекер, а не за кабель.

Обслуговування і чищення

- ▶ Якщо чищення та обслуговування пристрою здійснюється дітьми, переконайтеся, що вони перебувають під наглядом.
- ▶ Перш ніж проводити будь-яке планове обслуговування від'єднайте пристрій від електромережі.
- ▶ Щоб запобігти появі неприємних запахів під час простою пристрою, утримуйте в чистоті нижню частину ілюмінатора, а також дверцята та дозатор для прального засобу.
- ▶ Забороняється використовувати розпилювачі води або пароочисники для чищення пристрою.
- ▶ Щоб запобігти небезпеці, пошкоджений шнур живлення необхідно замінити, звернувшись до виробника, його представника з обслуговування клієнтів або подібної кваліфікованої особи.
- ▶ Не намагайтеся полагодити пристрій самотужки. Якщо потрібно виконати ремонтні роботи, звертайтеся до нашої сервісної служби.
- ▶ Вийміть усі сторонні предмети, наприклад, металеві предмети, хімічні речовини, крихкі товари, запалені свічки, запалені цигарки, з пристрою.



ПОПЕРЕДЖЕННЯ!

Встановлення

- ▶ Пристрій слід розміщати в добре провітрюваному місці. Забезпечте місце розташування, що дозволяє повністю відкрити дверцята.
- ▶ Забороняється встановлювати пристрій на відкритому повітрі у вологому місці або в місцях, де можливі витoki води, наприклад, під раковиною або біля неї. У разі витoku води від'єднайте пристрій від джерела живлення і дайте машині висохнути природним чином.
- ▶ Встановлюйте та використовуйте пристрій лише в приміщеннях з температурою вище 5 °С.
- ▶ Не розміщуйте пристрій безпосередньо на килимі, біля стіни або меблів.
- ▶ Не піддавайте пристрій впливу негативних або високих температур, або прямих сонячних променів, і не встановлюйте його поблизу джерел тепла (наприклад: плит, обігрівачів).
- ▶ Переконайтеся, що інформація про електричну частину на паспортній табличці відповідає характеристикам джерела живлення. Якщо це не так, зверніться до електрика.
- ▶ Забороняється використовувати багатоконтактні перехідники й подовжувальні кабелі.
- ▶ Переконайтеся, що використовуються тільки комплект електричних шнурів і шлангів, що постачається разом із пристроєм.
- ▶ Слідкуйте за тим, щоб не пошкодити електричний шнур і вилку. У разі пошкодження зверніться до електрика для їх заміни.
- ▶ Використовуйте окрему заземлену мережеву розетку, до якої легко дістатися після встановлення пристрою. Необхідно забезпечити заземлення виробу.
- ▶ Тільки для Великої Британії. Шнур живлення пристрою оснащено 3-жильною вилкою (із заземленням), яка підходить до стандартної 3-жильної розетки (із заземленням). Ні в якому разі не відрізуйте і не демонтуйте третій контакт (заземлення). Після встановлення пристрою необхідно забезпечити доступ до вилки.
- ▶ Переконайтеся, що з'єднання та підключення шлангів є надійним та в них відсутнє протікання.

Передбачуване використання

Цей пристрій призначено тільки для прання й сушіння білизни, яку можна прати в машині. Завжди дотримуйтесь інструкції, зазначених на етикетці кожної одиниці одягу. Пристрій призначений виключно для домашнього використання всередині будинку. Він не призначений для комерційного або промислового використання.

Зміни й модифікації пристрою не допускаються. Використання не за призначенням може спричинити небезпеку та призвести до втрати права на будь-які відшкодування протягом гарантійного строку та претензії щодо якості продукції.

i Зауваження.

З огляду на можливість технічних змін і різноманітність моделей ілюстрації, наведені в нижченаведених розділах, можуть відрізнятися від придбаної моделі.

2.1 Зображення пристрою

Спереду (рис. 2-1):



Ззаду (рис. 2-2):

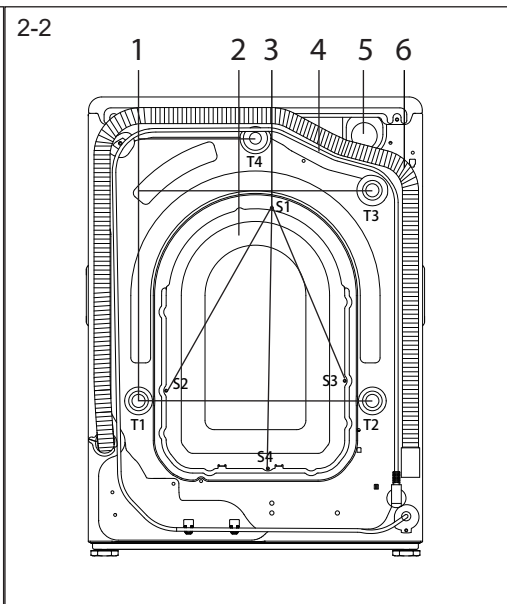

- 1 Дозатор для прального/ пом'якшувального засобу
- 2 Робоча поверхня
- 3 Панель керування
- 4 Дверцята пральної машини
- 5 Сервісна засувка
- 6 Регульовані ніжки

- 1 Транспортувальні болти (Т1–Т4)
- 2 Задня кришка
- 3 Гвинти задньої кришки (S1–S4)
- 4 Шнур живлення
- 5 Впускний клапан води
- 6 Зливний шланг

2.2 Приладдя

Зверте приладдя та документацію відповідно до цього списку (рис. 2-3):

2-3



Впускний шланг



5 Пробка-Кронштейн заглушка зливного шланга



Гарантійний талон



Гарантія наявності запасних частин протягом 10 років



Пояснення простих операцій



Керівництво користувача



Марку ванна енергоефективності

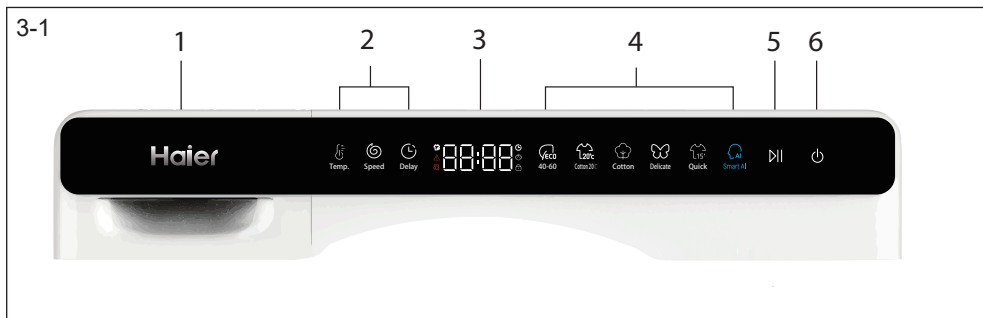

- | | | | | | |
|---|---|---|------------------------|---|----------------------|
| 1 | Дозатор для пральних/ пом'якшувальних засобів | 3 | Дисплей | 5 | Кнопка «Пуск/ Пауза» |
| 2 | Функціональні кнопки | 4 | Кнопки вибору програми | 6 | Кнопка «Живлення» |



3.1 Живлення

Щоб запустити або вимкнути машину, скористуйтеся кнопкою «Живлення» (рис. 3-2).

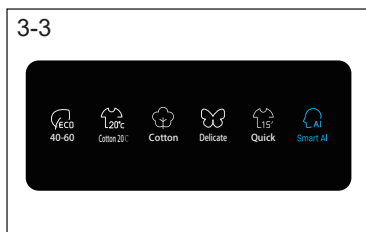

3.2 Програма

Виберіть програму, натиснувши цю кнопку, після цього відобразяться її налаштування за замовчуванням (рис. 3-3).

Програма «Смарт ШІ» оснащена функцією прання з паром за замовчуванням.

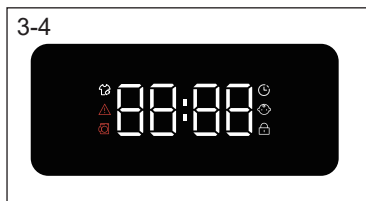

3.3 Дисплей

На дисплеї (рис. 3-4) відображається нижченаведена інформація:

- ▶ час прання;
- ▶ повідомлення про прання із застосуванням пари.
- ▶ коди помилок та інформація щодо обслуговування;
- ▶ попередження про відкриті дверцята;
- ▶ час закінчення відкладеного прання;
- ▶ Блокування від дітей.
- ▶ повідомлення про блокування дверцят.

3.4 Ящик для прального засобу

Після відкриття дозатора для пральних засобів відкривається доступ до таких компонентів (рис. 3-5):

- 1) відділення для порошку або рідкого прального засобу
- 2) засувки для вибору миючого засобу; підніміть її в положення «вгору» в разі використання порошкового миючого засобу, залиште її в положенні «вниз» у разі використання рідкого прального засобу;
- 3: відділення для пом'якшувача;
- 4: фіксує ящик, натисніть його вниз, щоб витягнути дозатор для прального засобу.

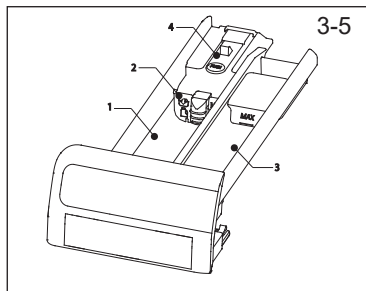

Рекомендації щодо видів пральних засобів відповідають різним температурам прання. Зверніться до керівництва щодо використання пральних засобів (див. сторінку 11).

3.5. Функціональні кнопки

Функціональними кнопками (рис. 3-6) вмикаються додаткові параметри у вибраній програмі перед початком її виконання. Відображаються відповідні індикатори. У разі, якщо пристрій вимкнений або якщо встановлюється нова програма, усі параметри відключені. Якщо кнопка має декілька параметрів, потрібний параметр можна вибрати, послідовно натискаючи цю кнопку. Функція вибирається шляхом натискання кнопок.

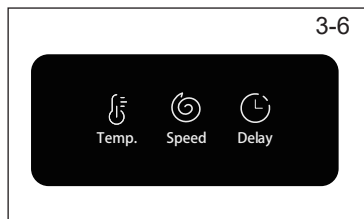

i Зауваження. Заводські налаштування

Для отримання найкращих результатів кожна програма пристрою Haier оснащена чітко визначеними конкретними налаштуваннями за замовчуванням. Якщо відсутні спеціальні вимоги, рекомендуються використовувати стандартні настройки.

3.5.1 Функціональна кнопка «Затримка»

Шляхом торкання цієї кнопки (рис. 3-7), можна запуснути програму із затримкою. Час закінчення відкладеного прання можна збільшувати з кроком 30 хвилин в діапазоні 0–24 год. (час закінчення збільшиться порівняно з початковим часом виконання програми прання). Наприклад, якщо на дисплеї відображається час 6:30, це означає, що цикл виконання програми закінчиться через 6 годин 30 хвилин. Щоб увімкнути режим затримки запуску програми, натисніть кнопку «Пуск/Пауза».

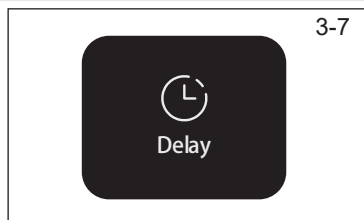

i Зауваження. Рідкий пральний засіб

У разі використання рідкого прального засобу не рекомендується активувати функцію встановлення часу закінчення відкладеного прання.

3.5.2-Функціональна кнопка «Температура»

Торкніться цієї кнопки (рис. 3-8), щоб змінити температуру прання в програмі. Якщо не відображається жодне значення (на дисплеї горить «--°C»), вода не нагріватиметься.

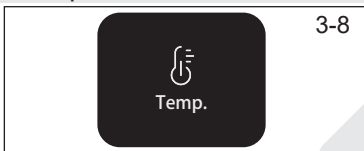

3-9

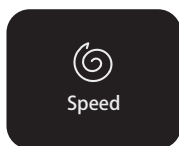

3.5.3 Функціональна кнопка «Швидкість»

Шляхом натискання цієї кнопки (рис. 3-9) можна змінити або скасувати вибір функції віджимання в програмі. Якщо не відображається жодне значення (на дисплеї горить повідомлення «E»), білізна віджиматися не буде.

3-10

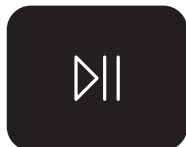

3.5.4 Кнопка «Пуск/Пауза»

Натисніть цю кнопку (рис. 3-10), щоб запустити або перервати поточну відображену програму. Під час процесу налаштування і виконання програми світлодіод над кнопкою світиться, а в разі переривання процесу — блимає.

3-11



3.6 Режим блокування від дітей

Щоб заблокувати всі елементи панелі керування та зробити неможливим їх натискання, після вибору й запуску програми одночасно торкніться кнопок «Температура» і «Затримка» й утримуйте їх протягом 3 секунд, після чого на дисплеї панелі відобразиться символ . Щоб розблокувати кнопки на панелі, знову торкніться цих двох кнопок. Індикатор режиму блокування від дітей горить у разі ввімкнення режиму блокування від дітей. Цю функцію можна вибрати додатково після запуску машини.

Якщо будь-яка кнопка натискається в той час, коли ввімкнено функцію блокування від дітей, на дисплеї відображається символ:  (рис. 3-11). Перемикач не виконується.

i **Зауваження.** Процедура перевірки кількості циклів, які виконала машина.

Процедура: в режимі очікування спочатку виберіть програму «Бавовна», а потім одночасно натисніть кнопки «Температура» й «Швидкість»; після чого протягом 2 секунд відобразатиметься кількість робочих циклів, а потім відновиться інтерфейс режиму очікування. Після закінчення програми до сумарної кількості робочих циклів додається значення 1. Якщо кількість циклів перевищує значення 9999, поточне значення відображається в шістнадцятковому форматі.

• Так о Додатково/Ні

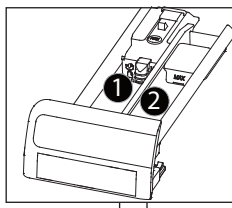

Відділення для прального засобу, призначене для:

- ❶ Пральний засіб
- ❷ пом'якшувача або засобу для догляду

Програма	Максимальне завантаження, кг	Температура, °C ¹⁾		Попередньо встановлена		Типи тканин	Попередньо встановлена швидкість віджимання, об/хв	Функція		
		можливий діапазон	Попередньо встановлена	1	2			Температура	Швидкість	Затримка
Смарт ШІ	5.0	* до 60	40	•	○	Бавовна/Синтетика	1000	○	○	○
Швидке прання 15 хв	1.5	* до 40	*	•	○	Бавовна/Синтетика	1000	○	○	○
Для делікатних тканин	1.5	* до 30	30	•	○	Делікатна білизна та вироби з шовку	600	○	○	○
Бавовна	5.0	* до 90	40	•	○	Бавовна	1200	○	○	○
Бавовна 20 °C	5.0	/	20	•	○	Бавовна	1000	/	○	○
ЕКО 40–60	5.0	/	/	•	○	/	1200	/	/	○

* Вода не нагрівається.

¹⁾ Вибирайте температуру прання 90 °C лише в разі існування особливих гігієнічних вимог.

²⁾ Зменште кількість прального засобу, оскільки програма виконується протягом короткого періоду часу.





З метою підвищення якості допускається внесення змін в конструкцію та технічні характеристики без попередження.

Для отримання інформації про енергоспоживання проскануйте QR-код на маркуванні енергоефективності. Фактичне енергоспоживання може відрізнятися від заявленого відповідно до місцевих умов.

Зауваження. Автоматичне зважування

Пристрій оснащений системою розпізнавання маси завантаженої білизни. У разі низького завантаження в деяких програмах споживання енергії та води, а також час прання автоматично скорочуються. Відображення часу за замовчуванням може змінюватися залежно від маси завантаженої білизни, якщо використовуються програми: «Смарт ШІ», «Бавовна», «Бавовна 20 °С», «Еко 40–60».

Довідкова інформація (відповідно до Постанови Комісії (ЄС) 2019/2023):

Номінальне завантаження	Програма	 (кг)	 (ГГ:ХХ)	ENERG  (кВт·год/цикл)	 (л/цикл)	Макс. температура (°С)	Ефективна швидкість (об/хв)	 Залишкова вологість (%)
5 кг	Еко 40–60	5.0	3:08	0.475	37.0	35	1200	58.0
	Еко 40–60	2.5	2:30	0.308	26.0	30	1200	58.0
	Еко 40–60	1.5	2:30	0.308	21.0	32	1200	60.0
	Бавовна 20 °С	5.0	0:53	0.150	48.0	20	1000	65.0
	Бавовна 60°С	5.0	1:26	1.100	48.0	57	1200	60.0
	Делікатні тканини 30 °С	1.5	0:45	0.250	30.0	30	600	70.0
	Швидка 15 хв 30 °С	1.5	0:23	0.200	30.0	30	1000	65.0

Значення, вказані для програм, відмінних від програми «Еко 40–60 °С», наведено тільки для довідки.

6.1 Електроживлення

Підключіть пральну машину до джерела живлення (220–240 В ~/50 Гц; рис. 6-1). Ознайомтеся також з інформацією в розділі ВСТАНОВЛЕННЯ (див. сторінку 28).

6.2 Підключення до системи водопостачання

- ▶ Перед підключенням перевірте чистоту та прозорість води на впуску.
- ▶ Відкрийте кран (рис. 6-2).

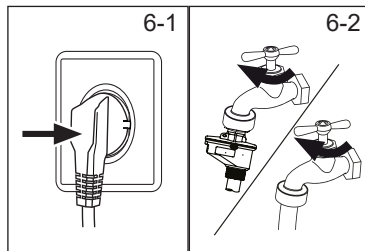

i Зауваження. Герметичність

Перед використанням перевірте герметичність у місцях з'єднання між краном та впускним шлангом, відкривши кран.

6.3 Підготовка білизни

- ▶ Розсортуйте одяг за типом тканини (бавовна, синтетика, вовна чи шовк) та за ступенем забруднення (рис. 6-3). Зверніть увагу на маркування на етикетці по догляду.
- ▶ Відокремте білий одяг від кольорового. Попередньо виперіть кольоровий текстиль вручну, щоб перевірити вірогідність знебарвлення або линьки.
- ▶ Спорожніть кишені (витягніть ключі, монети тощо) і видаліть твердіші декоративні предмети (наприклад, брошки), а також легкозаймисті предмети (паперові серветки, запальнички, сірники тощо).
- ▶ Одяг без окантовки, речі з делікатних тканин і тонкотканого полотна, наприклад, штори з тонкого полотна, слід покласти в мішок для прання, щоб не пошкодити цю делікатну білизну (краще використовувати ручне прання або суху чистку).
- ▶ Застебніть блискавки, застібки-липучки та гачки, а також переконайтеся, що гудзики щільно пришиті.
- ▶ Покладіть у мішок для прання делікатні речі, як-от: білизну без щільної окантовки, делікатну білизну (нижню білизну) й дрібні речі, як-от: шкарпетки, реміні, бюстгальтери тощо.
- ▶ Розгорніть вироби великого розміру, як-от: простирадла, покривала тощо.
- ▶ Виверніть навиворіт джинси, а також текстильні вироби з принтом, декоровані текстильні вироби або текстильні вироби насиченого кольору; якщо можливо, періть їх окремо.

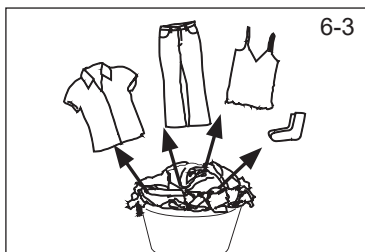

! ОБЕРЕЖНО!

Нетекстильні вироби, а також дрібні, незакріплені або гострі елементи можуть викликати несправності та пошкодити одяг та пристрій.

6.4 Таблиця догляду

Прання		
 Допускається прання за температури до 95 °C стандартний процес	 Допускається прання за температури до 60 °C стандартний процес	 Допускається прання за температури до 60 °C помірний процес
 Допускається прання за температури до 40 °C стандартний процес	 Допускається прання за температури до 40 °C помірний процес	 Допускається прання за температури до 40 °C дуже помірний процес
 Допускається прання за температури до 30 °C стандартний процес	 Допускається прання за температури до 30 °C помірний процес	 Допускається прання за температури до 30 °C дуже помірний процес
 Ручне прання не вище 40 °C	 Не прати	
Відбілювання		
 Допускається будь-яке відбілювання	 Тільки кисневе/безхлорне	 Не відбілювати
Сушіння		
 Допускається сушіння в барабанній сушильній машині за стандартної температури	 Допускається сушіння в барабанній сушильній машині за зниженої температури	 Не сушити в барабанній сушильній машині
 Сушити на мотузці	 Сушити на горизонтальній поверхні	
Прасування		
 Прасувати за максимальної температури не вище 200 °C	 Прасувати за середньої температури не вище 150 °C	 Прасувати за низької температури не вище 110 °C; без застосування пари (прасування з відпарюванням може завдати непоправної шкоди)
 Не прасувати		
Професійний догляд за текстилем		
 Хімчистка в тетрахлоретилени	 Хімчистка у вуглеводнях	 Суха чистка заборонена
 Професійна волога чистка	 Професійна волога чистка заборонена	

Не всі ці символи відображаються в меню пристрою.

6.5 Завантаження пристрою

- ▶ Поступово розмістіть білизну в барабані.
- ▶ Не допускайте перевантаження. Зверніть увагу на різне максимальне завантаження відповідно до програми! Емпіричне правило для максимального завантаження: дотримуйтеся зазору величиною 6 дюймів між завантаженою білизною й верхньою частиною барабана.
- ▶ Ретельно закривайте дверцята. Переконайтеся, що елементи білизни не затиснуті дверцятами.

6.6 Вибір прального засобу

- ▶ Ефективність і результативність прання визначаються якістю прального засобу.
- ▶ Використовуйте лише пральні засоби, призначені для машинного прання.
- ▶ За потреби використовуйте спеціальні пральні засоби, наприклад: для синтетичних або вовняних тканин.
- ▶ Перегляньте поради, наведені на етикетках, прикріплених до упаковок із пральними засобами.
- ▶ Не використовуйте засоби для сухого чищення, як-от: трихлоретилен або подібні засоби.

Програма	Вид прального засобу				
	Універсальний	Для кольорової білизни	Для делікатних тканин	Спеціально-го призначення	Пом'якшувач
Смарт ШІ	L/P	L/P	-	-	o
Швидке прання 15 хв	L	L	-	-	o
Для делікатних тканин	-	-	L/P	L/P	o
Бавовна	L/P	L/P	-	-	o
Бавовна 20 °C	L/P	L/P	-	-	o
Еко 40–60	L/P	L/P	-	-	o

L = гель/рідкий пральний засіб
 P = порошковий пральний засіб
 O = на вибір
 – = без прального засобу

У разі використання рідкого прального засобу не рекомендується вмикати часову затримку.

Рекомендації щодо використання.

- ▶ Порошковий пральний засіб: 20–90 °C* (оптимальне використання: 40–60 °C)
- ▶ Пральний засіб для кольорових речей: 20–60 °C (оптимальне використання: 30–60 °C)
- ▶ Пральний засіб для вовни/делікатних тканин: 20–30 °C (оптимальне використання: 20–30 °C)

* Вибирайте температуру прання 90°C лише в разі існування особливих гігієнічних вимог.

* Якщо вибирається температура води 60 °C або вище, радимо використовувати меншу кількість миючого засобу. Радимо використовувати спеціальний дезінфікуючий засіб, який підходить для бавовняної або синтетичної тканини.

* Краще використовувати меншу кількість прального порошку або порошок, що не утворює піни.

* Радимо додавати кількість пом'якшувача, що відповідає вазі одягу.

6-4

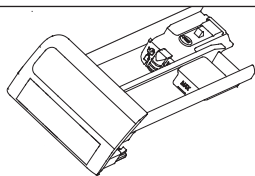

6.7 Додавання прального засобу

1. Висуньте дозатор для прального засобу.
2. Помістіть необхідні хімічні речовини у відповідні відділення (рис. 6-4)
3. Обережно вставте дозатор на місце.



Зауваження.

- ▶ Перед наступним циклом прання видаліть залишки засобу з дозатора для прального засобу.
- ▶ Не зловживайте пральним засобом або пом'якшувачем.
- ▶ Дотримуйтесь інструкцій на упаковці прального засобу.
- ▶ Завжди заповнюйте дозатор пральним засобом безпосередньо перед початком циклу прання.
- ▶ Перед додаванням розбавте концентрований рідкий пральний засіб.
- ▶ Не використовуйте рідкий пральний засіб, якщо вибрано режим «Затримка».
- ▶ Уважно вибирайте функції програми, орієнтуючись на символи по догляду на етикетках білизни й інформацію в таблиці програм.

6-5



6.8 Увімкнення пристрою

Щоб запустити або вимкнути машину, скористуйтеся кнопкою «Живлення» (рис. 6-5).

6-6

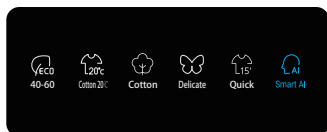

6.9 Вибір програми

Щоб отримати найкращі результати прання, виберіть програму, яка відповідає ступеню забруднення та типу білизни.

Щоб вибрати потрібну програму, натисніть відповідну кнопку вибору програми, після чого відобразяться налаштування за замовчуванням.



Зауваження. Видалення запаху

Щоб видалити потенційно шкідливі залишки, перед першим використанням рекомендується запустити програму «БАВОВНА», вибравши температуру 90° C і швидкість віджимання 600 об/хв (не завантажуючи білизну в барабан і додавши невелику кількість прального засобу у відділення для пральних засобів або застосувавши спеціальний очищувач для машин).

6-7

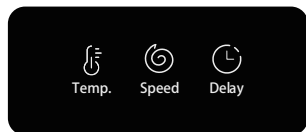

6.10 Додавання індивідуально вибраних параметрів

Виберіть необхідні функції та настройки (рис. 6-7); див. розділ ПАНЕЛЬ КЕРУВАННЯ.

6.11 Запуск програми прання

Щоб запустити програму, натисніть кнопку «Пуск/Пауза» (рис. 6-8). Світлодіод перестав блимати й горить постійно.

Пристрій працює відповідно до поточних налаштувань. Змінити налаштування можна лише шляхом скасування програми.

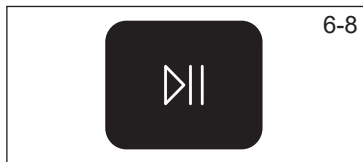

6.12 Переривання запущеної програми прання й перемикання на іншу програму прання

Щоб перервати запущену програму, злегка натисніть кнопку «Пуск/Пауза». Світлодіод над кнопкою почне блимати. Натисніть кнопку ще раз, щоб відновити роботу.

Щоб скасувати запущену програму та всі її спеціальні налаштування, виконайте нижченаведене.

1. Натисніть кнопку «Пуск/Пауза», щоб перервати роботу програми.
2. Після цього виберіть нову програму й запустіть її.

6.13 Після прання

Зауваження. Блокування дверцят

► З міркувань безпеки дверцятя частково блокуються під час циклу прання. Відкрити дверцятя можна тільки в кінці програми або після належного скасування програми (див. опис вище).

► Дверцятя неможливо відкрити в разі високого рівня води, високої температури води та під час циклу віджиму; при цьому відображається повідомлення *Lo d l*.

1. Після закінчення циклу програми відображається повідомлення *End*.
2. Пристрій вимикається автоматично.
3. Витягніть білизну якомога швидше, щоб полегшити її обробку й запобігти утворенню ще більшої кількості складок.
4. Перекрийте подачу води.
5. Від'єднайте шнур живлення.
6. Відкрийте дверцятя, щоб запобігти накопиченню вологи й запахів. Залиште їх відкритими на той час, поки пристрій не використовується.
7. Дрібний одяг нерідко залишається приліпленим до стінки барабана після сушіння на високій швидкості, тому не забувайте виймати його після закінчення циклу й відкриття дверцят.

Зауваження. Режим очікування/енергозбереження

Якщо пристрій увімкнений, але до запуску програми або після закінчення програми жодна програма або функція не вмикається протягом 2 хвилин, він перемикається в режим очікування. Дисплей вимикається. Це економить енергію.

6.14 Увімкнення або вимкнення функції подання звукового сигналу

У разі необхідності функцію подання звукового сигналу можна скасувати нижченаведеним способом.

1. Увімкніть пристрій.
2. Виберіть програму «Смарт Ш1».
3. Одночасно торкніться кнопок «Температура» і «Смарт Ш1» та утримуйте їх протягом приблизно 3 секунд. Відобразиться повідомлення «*KEEP OFF*» (Звуковий сигнал вимкнено) і функцію подання звукового сигналу буде вимкнено. Щоб увімкнути функцію подання звукового сигналу, натисніть ці дві кнопки одночасно ще раз, після чого відобразиться повідомлення «*KEEP On*» (Звуковий сигнал увімкнено).



Використання з дотриманням екологічної безпеки

Прання

- ▶ Для найкращого використання енергії, води, прального засобу та часу слід використовувати рекомендований максимальний об'єм завантаження.
- ▶ Не перевантажуйте машину (необхідно, щоб над білизною зберігався зазор, що дорівнює ширині долоні).
- ▶ У разі трохи забрудненої білизни вибирайте програму «Експрес-прання 15 хв.»).
- ▶ Застосовуйте точне дозування кожного прального засобу.
- ▶ Виберіть найнижчу адекватну температуру прання — сучасні миючі засоби ефективно очищають при температурі нижче 60 °С.
- ▶ Підвищуйте значення параметрів за замовчуванням лише через сильне забруднення.



Зауваження. Загальна інформація:

- ▶ Програма «Еко 40–60» здатна очищати середньо забруднену бавовняну білизну, заявлену для прання при температурі 40 або 60 °С, разом в одному циклі, і ця програма використовується для оцінки відповідності законодавству ЄС про екодизайн.
- ▶ Найбільш ефективні програми з точки зору споживання енергії зазвичай ті, які працюють при низьких температурах мають більшу тривалість.
- ▶ Шум і залишок вологи залежать від швидкості віджимання: чим вище швидкість віджимання впродовж циклу віджиму, тим вище рівень шуму і менше вміст залишкової вологи.

8.1 Очищення ящика для прального засобу

Обов'язково стежте, щоб у дозаторі не накопичувалися залишки прального засобу. Регулярно очищайте дозатор (рис. 8-1):

1. Витягніть дозатор до упору.
2. Натисніть кнопку розблокування та вийміть дозатор.
3. Протріть начисто внутрішню частину раковини серветкою.
4. Промийте дозатор водою до повного очищення і вставте його назад у пристрій.

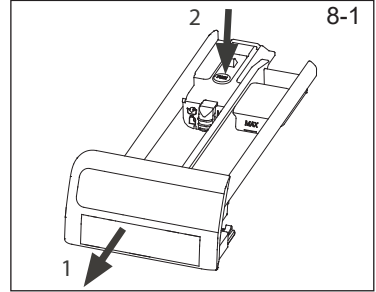

8.2 Очищення машини

- ▶ На той час, поки виконується очищення й обслуговування машини, від'єднайте її від мережі електроживлення.
- ▶ Для очищення корпусу машини (рис. 8-2) й гумових компонентів використовуйте м'яку тканину, змочену в мильній воді.
- ▶ Не використовуйте органічні хімічні речовини або агресивні розчинники.
- ▶ Відкрийте кран, щоб перевірити, чи не протікає він.



8.3 Впускний клапан та фільтр впускного клапана

Щоб запобігти блокуванню подачі води твердими речовинами, як-от вапном, треба регулярно очищати фільтр впускного клапана.

- ▶ Від'єднайте шнур живлення й перекрийте подачу води.
- ▶ Відкрутіть впускний шланг води від задньої панелі пристрою (рис. 8-3), а також від крану.
- ▶ Промийте фільтр водою та щіткою (рис. 8-4).
- ▶ Вставте фільтр і встановіть впускний шланг.

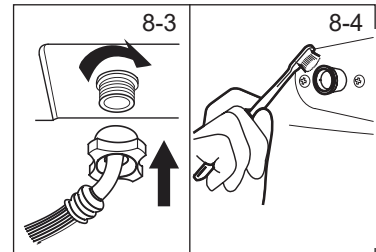

8.4 Очищення барабана

- ▶ Вийміть з барабана випадково випрані речі, особливо металеві деталі, як-от: шпильки, монети тощо (рис. 8-5), оскільки вони спричиняють утворення плям іржі та пошкодження.
- ▶ Для видалення плям іржі використовуйте нехлоридний очищувач. Дотримуйтесь рекомендацій виробника очищувача.
- ▶ Не використовуйте в процесі чищення тверді предмети або сталеві мочалки.
- ▶ Після закінчення процедури відкрийте дверцята, серветкою очистіть плями й піну навколо ущільнювача (рис. 8-5). Завжди слідкуйте за тим, щоб поверхні всередині й зовні ущільнювача залишалися чистими.

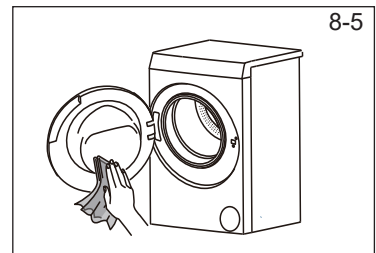

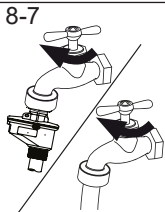
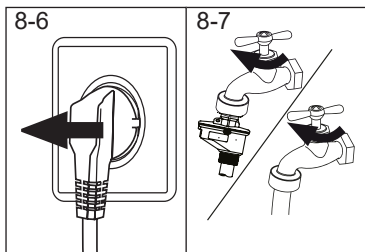

8.5 Тривалі періоди простою

Якщо пристрій не використовується протягом тривалого періоду часу, виконайте нижченаведені дії.

1. Витягніть вилку з розетки (рис. 8-6).
2. Перекрийте подачу води (рис. 8-7).
3. Відкрийте дверцята, щоб запобігти накопиченню вологи й запахів. Залишайте дверцята відкритими в той період, коли машина не використовується.

Перед наступним використанням уважно перевірте шнур живлення, шланг подачі води й зливний шланг. Переконайтеся, що все встановлено належним чином і витік води відсутній.

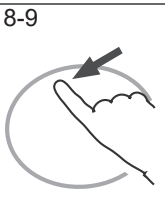
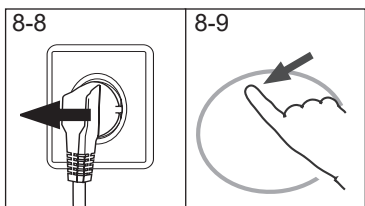

8.6 Фільтр насоса

Очищайте фільтр раз на місяць і перевіряйте фільтр насоса за умови, якщо, наприклад, пристрій:

- ▶ не зливає воду;
- ▶ не віджимає;
- ▶ спричиняє незвичний шум під час роботи.



ПОПЕРЕДЖЕННЯ!

Ризик опіку! Вода у фільтрі насоса може бути дуже гарячою! Перед виконанням будь-яких дій переконайтеся, що вода достатньо охолола.

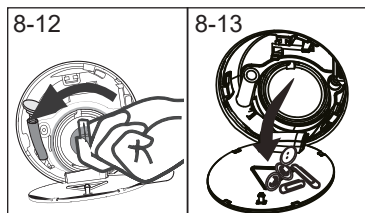
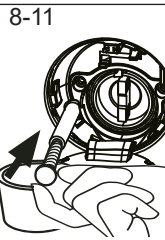
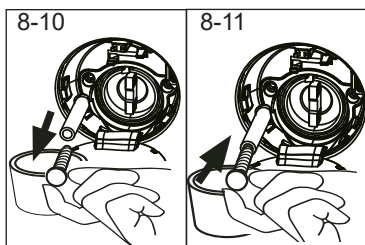

1. Вимкніть машину й від'єднайте її від електромережі (рис. 8-8).
2. Натисніть і відкрийте сервісну засувку (рис. 8-9).
3. Забезпечте наявність контейнера з плоским дном для збирання води, яка буде витікати (рис. 8-10). Вона може витікати у великій кількості!
4. Витягніть зливний шланг і тримайте його кінець над контейнером (рис. 8-10).
5. Вийміть ущільнювальну пробку зі зливного отвору (рис. 8-10).
6. Після закінчення процесу зливання закрийте зливний шланг (рис. 8-11) і засуньте його назад у машину.
7. Відкрутіть фільтр насоса проти годинникової стрілки й вийміть його (рис. 8-12).
8. Заберіть сторонні речовини й бруд (рис. 8-13).

9. Обережно очистіть фільтр насоса, наприклад, з використанням проточної води (рис. 9-14).
10. Після очищення встановіть ручку на місце й затягніть її до положення, в якому вона припинить рухатися. У цей час ручка знаходиться у вертикальному положенні (рис. 8-15).
11. Закрийте сервісну засувку.

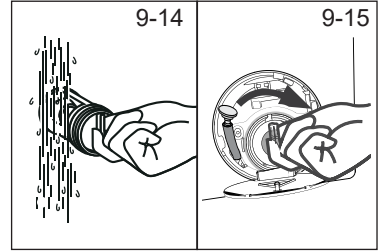

ОБЕРЕЖНО!

- ▶ Ущільнення фільтра насоса повинно бути чистим і неушкодженим. Якщо не затягнути кришку до кінця, є можливим виток води.
- ▶ Необхідно, щоб фільтр знаходився в робочому положенні, інакше може виникнути виток води.

Багато проблем, що виникають, можна вирішити самостійно, не маючи спеціального досвіду. Якщо виникла проблема, перш ніж звертатися до служби післяпродажного обслуговування, рекомендуємо проаналізувати можливість всіх вказаних варіантів і дотримуватися нижченаведених інструкцій. Див. розділ СЛУЖБА ПІДТРИМКИ КЛІЄНТІВ.



ПОПЕРЕДЖЕННЯ!

- ▶ Перед технічним обслуговуванням вимкніть пристрій і витягніть мережеву вилку з мережевої розетки.
- ▶ Технічне обслуговування електричного обладнання повинно здійснюватися лише кваліфікованими електриками, оскільки неналежний ремонт може завдати значної шкоди.
- ▶ Для уникнення небезпеки пошкодженій шнур живлення слід замінити, скориставшись послугами виробника, його представника з обслуговування клієнтів або аналогічних кваліфікованих фахівців.
- ▶ Для забезпечення безпеки кінцевого споживача не рекомендовано виконувати ремонт самостійно або залучати непрофесіонала. Будь ласка, зверніться до служби післяпродажного обслуговування.

9.1 Інформаційні коди

Нижченаведені коди відображаються лише для надання інформації, що стосується циклу прання. Ніяких заходів вживати не потрібно.

Код	Повідомлення
<i>i:25</i>	Цикл прання закінчиться через 1 годину 25 хвилин.
<i>06:30</i>	Цикл прання, включаючи обраний час затримки, закінчиться через 6 годин 30 хвилин.
<i>Auto</i>	Працює автоматичне визначення навантаження (тільки в деяких програмах).
<i>End</i>	Цикл прання завершено. Пристрій вимикається автоматично.
<i>Locl -</i>	Дверцята закриті через високий рівень води, високу температуру води або тривання циклу віджиму.
<i>bEEP OFF</i>	Звуковий сигнал вимкнено.
<i>bEEP On</i>	Звуковий сигнал увімкнено.
<i>CLD ! -</i>	Функціональні кнопки вимкнено. Зміна програми неприпустима.

10.2 Пошук та усунення несправностей, коди яких відображаються

Несправність	Причина	Рішення
<i>CLrFLtr</i>	<ul style="list-style-type: none"> • Помилка зливу, вода не зливається повністю протягом 6 хвилин. 	<ul style="list-style-type: none"> • Очистіть фільтр насоса. • Перевірте правильність встановлення зливного шланга.
<i>E2</i>	<ul style="list-style-type: none"> • Помилка системи блокування. 	<ul style="list-style-type: none"> • Закрийте дверцята належним чином.
<i>E4</i>	<ul style="list-style-type: none"> • На етапі впуску води для основного циклу прання й на етапі впуску води для полоскання вода не досягає встановленого рівня після встановленого періоду часу. • Зливний шланг автоматично відводить воду. 	<ul style="list-style-type: none"> • Переконайтеся, що кран повністю відкритий і тиск води в нормі. • Перевірте правильність встановлення зливного шланга.
<i>EB</i>	<ul style="list-style-type: none"> • Помилка захисного пристрою, чутливого до рівня води. 	<ul style="list-style-type: none"> • Зверніться до служби післяпродажного обслуговування.

Несправність	Причина	Рішення
F3	<ul style="list-style-type: none"> Помилка датчика температури. 	<ul style="list-style-type: none"> Зверніться до служби післяпродажного обслуговування.
F4	<ul style="list-style-type: none"> Несправність системи нагрівання. 	<ul style="list-style-type: none"> Зверніться до служби післяпродажного обслуговування.
F7	<ul style="list-style-type: none"> Несправність двигуна. 	<ul style="list-style-type: none"> Зверніться до служби післяпродажного обслуговування.
FR	<ul style="list-style-type: none"> Несправність датчика рівня води. 	<ul style="list-style-type: none"> Зверніться до служби післяпродажного обслуговування.
FC0/FC 1/FC2	<ul style="list-style-type: none"> Помилка в процесі обміну даними. 	<ul style="list-style-type: none"> Зверніться до служби післяпродажного обслуговування.

9.3 Пошук і усунення несправностей, коди яких не відображаються

Несправність	Причина	Рішення
Пральна машина не працює.	<ul style="list-style-type: none"> Програма ще не запущена. Дверцята неправильно зачинені. Машину не увімкнено. Відключено електроживлення. Увімкнено режим захисту від дітей. 	<ul style="list-style-type: none"> Перевірте, чи вибрана програма, і запустіть її. Зачиніть дверцята належним чином. Увімкніть машину. Перевірте подачу електроживлення. Вимкніть режим захисту від дітей.
Пристрій не заповнюється водою.	<ul style="list-style-type: none"> Відсутня вода. Впускний шланг перекручений. Фільтр впускного шланга засмічено. Тиск води менше 0,03 МПа. Дверцята неправильно зачинені. Порушення подачі води. 	<ul style="list-style-type: none"> Перевірте водопровідний кран. Перевірте впускний шланг. Очистіть фільтр впускного шланга. Перевірте тиск води. Зачиніть дверцята належним чином. Забезпечте подачу води.
Пристрій зливає воду під час наповнення.	<ul style="list-style-type: none"> Зливний шланг розміщений на висоті нижче 80 см. Можливо, кінець зливного шланга занурений у воду. 	<ul style="list-style-type: none"> Переконайтеся, що зливний шланг встановлено належним чином. Переконайтеся, що зливний шланг не занурений у воду.
Відсутність зливу води.	<ul style="list-style-type: none"> Зливний шланг засмічено. Фільтр насоса засмічено. 	<ul style="list-style-type: none"> Прочистіть зливний шланг. Очистіть фільтр насоса.
Сильна вібрація під час циклу віджиму.	<ul style="list-style-type: none"> Кінець зливного шланга розміщений на висоті більше 100 см від рівня підлоги. Не всі транспортувальні болти зняті. Пристрій встановлено не на міцній основі. Неправильне завантаження машини. 	<ul style="list-style-type: none"> Зніміть усі транспортувальні болти. Забезпечте, щоб машина була встановлена на міцній основі та у вирівняному положенні. Перевірте масу завантаженої білизни та її розподілення в барабані.
Робота припиняється до завершення циклу прання.	<ul style="list-style-type: none"> Збій у системі подачі води або електроенергії. 	<ul style="list-style-type: none"> Перевірте, що постачання електроенергії та води не припинено.
Робота припиняється на деякий час.	<ul style="list-style-type: none"> На пристрої відображається код помилки. Проблема через розподілення завантаженої білизни. Програма виконує цикл замочування. 	<ul style="list-style-type: none"> Зверніть увагу на відображені коди. Зменште об'єм або відрегулюйте розподілення завантаженої білизни. Скасуйте програму й перезапустіть машину.
Надмірна піна плаває в барабані та/або дозаторі для пральних засобів.	<ul style="list-style-type: none"> Пральний засіб не підходить. Надмірне використання прального засобу. 	<ul style="list-style-type: none"> Звертєся з рекомендаціями щодо пральних засобів. Зменште кількість прального засобу.

Несправність	Причина	Рішення
Автоматичне регулювання часу прання.	<ul style="list-style-type: none"> Регулюється тривалість програми прання. 	<ul style="list-style-type: none"> Це нормально і не впливає на функціональність.
Не вдається виконати цикл віджиму.	<ul style="list-style-type: none"> Нерівномірний розподіл білизни. 	<ul style="list-style-type: none"> Перевірте об'єм завантаження в машині й рівномірність розподілення завантаженої білизни, а потім знову запустіть програму віджиму.
Незадовільний результат прання.	<ul style="list-style-type: none"> Ступінь забруднення не відповідає обраній програмі. Недостатня кількість прального засобу. Максимальний об'єм завантаження перевищено. Білизна розподілилася в барабані нерівномірно. 	<ul style="list-style-type: none"> Виберіть іншу програму. Виберіть кількість і вид прального засобу відповідно до ступеня забруднення й технічних вимог виробника. Зменште об'єм завантаженої білизни. Рівномірно розподіліть білизну в барабані.
На білизні є видимі залишки прального порошку.	<ul style="list-style-type: none"> Нерозчинні частинки прального засобу можуть залишатися на білизні у вигляді білих плям. 	<ul style="list-style-type: none"> Виконайте додаткове полоскання. Спробуйте відтерти сліди з сухої білизни. Виберіть інший пральний засіб.
На білизні помітні сірі плями.	<ul style="list-style-type: none"> Це спричинено забрудненням жирними речовинами, як-от: оліями, кремами або мазями. 	<ul style="list-style-type: none"> Попередньо обробіть білизну спеціальним очищувачем.

i Зауваження. Піноутворення

Якщо протягом циклу віджимання спостерігається забагато піни, двигун зупиняється, а потім на 90 секунд вмикається зливний насос. Якщо з 3 спроб не вдається видалити піну, програма завершується без циклу віджимання.

Якщо повідомлення про помилку з'являються знову навіть після вжитих заходів, вимкніть пристрій, від'єднайте його від джерела живлення й зверніться до служби післяпродажного обслуговування.

9-1

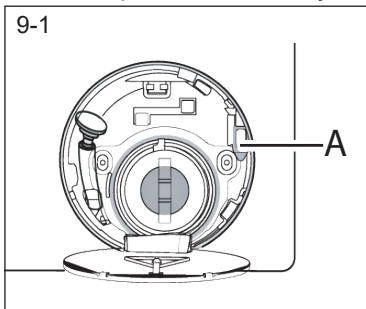

10.4 У разі збою живлення

Поточна програма разом із налаштуваннями буде збережена. Після відновлення живлення роботу пристрою буде відновлено.

Якщо в результаті збою живлення переривається поточна програма прання, дверцята механічно блокуються. Щоб отримати можливість дістати білизну, необхідно, щоб рівень води не було видно через скло ілюмінатора дверцят. Існує небезпека опіку! Рівень води необхідно знизити, як описано в розділі «Фільтр насоса». Тільки після цього тягніть за важіль (А) під сервісною засувкою (рис. 9-1) доти, доки дверцята не відімкнуться з легким клацанням. Після цього заново закріпіть всі деталі.

i Зауваження. Розблокування дверцят

Допускається розблокування дверцят машини за умови, якщо стан пральної машини є безпечним (рівень води нижче рівня вікна дверцят на певну величину, температура води в барабані нижче 55 °С, барабан не обертається).

10.1 Підготовка

- ▶ Витягніть пристрій з упаковки.
- ▶ Приберіть усі пакувальні матеріали, зокрема основу з пінополістиролу, і тримайте їх у недоступному для дітей місці.
- ▶ Під час відкриття упаковки на поліетиленовому пакеті та ілюмінаторі можна побачити краплі води. Це нормальне явище, яке є результатом гідравлічних випробувань на заводі.



Зауваження. Утилізація упаковки

Тримайте всі пакувальні матеріали в недоступному для дітей місці й утилізуйте їх екологічно чистим способом.

10.2 Демонтаж транспортувальних болтів

Елементи захисту на час транспортування на задній частині призначені для затискання анти-вібраційних компонентів всередині пристрою під час транспортування, щоб запобігти внутрішнім пошкодженням.

1. Викрутіть усі 4 болта на задній стороні та вийміть пластмасові прокладки (рис. 10-1 та рис. 10-2).
2. Закрийте ліві отвори заглушками (рис. 10-3 та рис. 10-4).

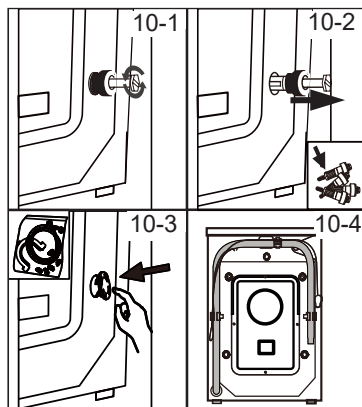

Зауваження. Зберігання в безпечному місці

Зберігайте всі фіксуючі елементи, які використовуються під час транспортування, в безпечному місці для подальшого використання. Щоразу, коли пристрій потрібно перемістити, спочатку встановіть ці фіксуючі елементи.

10.3 Переміщення пристрою

Якщо машину потрібно перемістити у віддалене місце, встановіть на місце зняті перед встановленням транспортні болти, щоб запобігти пошкодженню. Збірка відбувається в зворотному порядку.

10.4 Вирівнювання пристрою

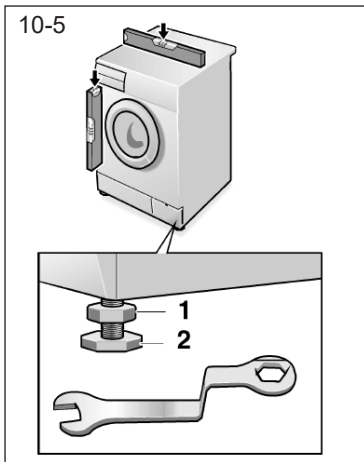

Відрегулюйте всі ніжки (рис. 10-5), щоб досягти ідеально рівного положення пристрою. Це мінімізує вібрації, а отже, і шум під час використання. Це також зменшує знос. Під час регулювання рекомендується використовувати спиртовий рівень. Необхідно, щоб підлога була максимально стійкою та рівною.

1. Відкрутіть контргайку (1) за допомогою ключа.
2. Відрегулюйте висоту, повернувши ніжку (2).
3. Затягніть контргайку (1) на корпусі.

10.5 Під'єднання до зливного патрубку

Надійно прикріпіть зливний шланг до трубопроводу. Необхідно, щоб шланг досягав в одній точці висоти, яка на 80–100 см вище нижньої лінії основи пристрою! Якщо можна, завжди тримайте зливний шланг закріпленим на хомуті ззаду пристрою.



ПОПЕРЕДЖЕННЯ!

- ▶ У процесі під'єднання використовуйте лише комплект шлангів, що постачається разом із пристроєм.
- ▶ Забороняється повторно використовувати старі комплекти шлангів!
- ▶ Виконуйте під'єднання тільки до водопроводу холодної води.
- ▶ Перед під'єднанням перевірте чистоту та прозорість води.

Нижче перелічені можливі види під'єднання.

10.5.1 Під'єднання зливного шланга до раковини

- ▶ Підвісьте зливний шланг з U-подібною опорою на край раковини відповідного розміру (рис. 10-6).
- ▶ У достатній мірі захистіть U-подібну опору від ковзання.

10.5.2 Під'єднання зливного шланга до каналізаційної труби

- ▶ Необхідно, щоб внутрішній діаметр стояка з вентиляційним отвором був не менше 40 мм.
- ▶ Занурте зливний шланг у каналізаційну трубу на глибину приблизно на 80–100 мм.
- ▶ Прикріпіть U-подібну опору та достатньо зафіксуйте її (рис. 10-7).

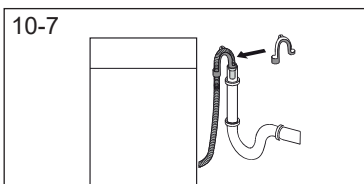
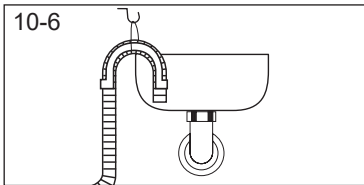

10.5.3 Під'єднання зливного шланга до раковини

- ▶ Необхідно, щоб місце з'єднання знаходилось над сифоном.
- ▶ Розтрубне з'єднання зазвичай закривається прокладкою (А). Щоб запобігти порушенню нормального функціонування, її слід зняти (рис. 10-8).
- ▶ Закріпіть зливний шланг хомутом.

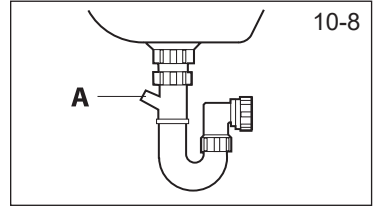

ОБЕРЕЖНО!

- ▶ Зливний шланг не слід занурювати у воду; необхідно, щоб він був надійно зафіксований та не протікав. У разі, якщо зливний шланг розміщено на рівні підлоги, або якщо труба піднята на висоту менше 80 см, пральна машина буде безперервно зливати воду під час наповнення (виконувати автоматичне перекачування).
- ▶ Зливний шланг не можна подовжувати. За потреби зверніться до служби післяпродажного обслуговування.

10.6 Підключення до джерела постачання свіжої води

Переконайтеся, що прокладки встановлені.

1. Підключіть шланг подачі води з кутовим кінцем до пристрою (рис. 10-9). Затягніть різьбове з'єднання вручну.
2. Інший кінець під'єднайте до водопровідного крана з різьбою 3/4 дюйма (рис. 10-10).

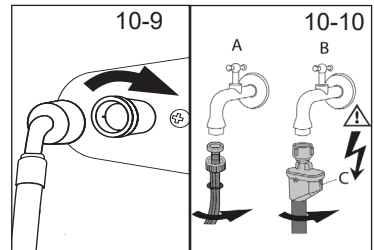

10-11

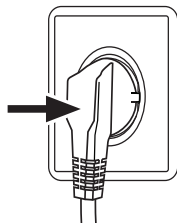

10.7 Підключення до джерел живлення

Перед кожним підключенням перевірте таке:

- ▶ чи відповідають технічні характеристики джерела живлення, розетки та запобіжника характеристикам, вказаним у паспортній таблиці;
- ▶ чи заземлена розетка і чи не використовується розетковий блок або подовжувач;
- ▶ чи чітко відповідають вимогам характеристики мережевої вилки та розетки;
- ▶ тільки для Великої Британії: чи відповідає стандарту BS1363A вилка у виробі, призначених для Великої Британії.

Вставте вилку в розетку (рис. 10-11).



ПОПЕРЕДЖЕННЯ!

- ▶ Завжди стежте за тим, щоб усі з'єднання (в системі постачання електроенергії, зливному шлангу та шлангу постачання свіжої води) були міцними, сухими та не протікали!
- ▶ Слідкуйте, щоб ці частини ні в якому разі не піддавалися розчавленню, згинанню або перекручуванню.
- ▶ Щоб не наражатися на небезпеку, пошкоджений шнур живлення слід замінити, звернувшись до представника з післяпродажного обслуговування (див. гарантійний талон).

11.1 Додаткові дані

	HW50-BP12307
Напруга, В	220–240 В ~ 50 Гц
Сила струму, А	10
Максимальна потужність, Вт	1800
Тиск води, МПа	$0.03 \leq P \leq 1$
Вага нетто, кг	47

11.2 Габаритні розміри виробу

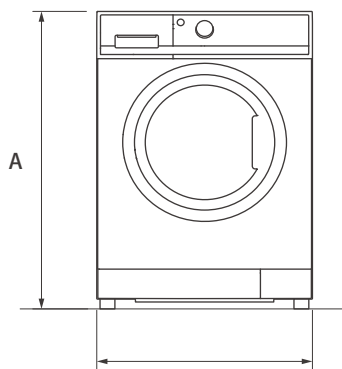

ВИД СПЕРЕДУ

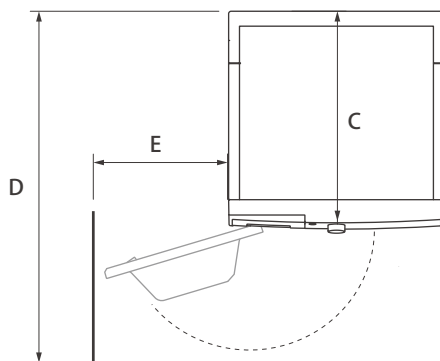

СТІНА ВИД ЗВЕРХУ

Габаритні розміри виробу	HW50-BP12307
A: загальна висота виробу, мм	700
B: загальна ширина виробу, мм	510
C: загальна глибина виробу (до основної панелі керування), мм	448
D: загальна глибина виробу, мм	490
E: глибина з відкритими дверцятами, мм	869
F: мінімальний зазор між дверцятами й сусідньою стіною, мм	140



Зауваження. Габаритні розміри

Точна висота пральної машини залежить від того, на яку висоту відносно основи машини висунуто ніжки. Необхідно, щоб простір, де встановлюється пральна машина, був принаймні на 40 мм ширшим і на 20 мм глибшим за її розміри.

11.3 Стандарти й директиви CE

Цей виріб відповідає вимогам усіх чинних директив ЄС, включно з відповідними гармонізованими стандартами, які включають умову про маркування CE.

Нашій службі підтримки клієнтів Haier рекомендовано використовувати оригінальні запасні частини. Мінімальний період, протягом якого запасні частини для побутової пральної машини мають бути в наявності, становить 10 років.

Якщо у вас виникли проблеми з пристроєм, спочатку прочитайте інформацію в розділі ПОШУК І УСУНЕННЯ НЕСПРАВНОСТЕЙ.

Якщо ви не можете знайти рішення, зверніться

- ▶ до свого місцевого дилера або
- ▶ ознайомтеся з інформацією в розділі «Обслуговування та підтримка» на веб-сайті www.haier.com, де наведено номери телефонів та поширені запитання та відповіді, а також можна залишити заявку на технічне обслуговування.

Щоб отримати конкретну інформацію про виріб, відвідайте офіційний веб-сайт Haier: https://www.haier-europe.com/en_GB/technical-assistance/, задайте для пошуку використовувану модель, натисніть відповідну назву виробу, щоб перейти на сторінку з подробицями, а потім клацніть пункт «документи», щоб знайти й завантажити керівництво користувача. Крім того, інформацію про виріб можна знайти на цій сторінці. Інформація про модель доступна на сторінці виробу за посиланням: <https://eprel.es.euroa.eu/>, якщо задати для пошуку ідентифікатор моделі, вказаний на етикетці виробу.

Перед тим як зв'язатися з нашою службою підтримки переконайтеся, що у вас є під рукою нижченаведені дані.

Інформацію можна знайти на паспортній табличці.

Модель _____ Серійний номер _____
 Якщо гарантійний строк ще не закінчився, звертєся також з інформацією в гарантійному талоні, що постачається разом із виробом. У разі виникнення ділових питань загального характеру звертайтеся за нижченаведеними адресами в Європі:

Адреси Haier в Європі			
Країна*	Поштова адреса	Країна*	Поштова адреса
Італія	Haier Europe Trading SRL Via De Cristoforis, 12 21100 Варесе ІТАЛІЯ	Франція	Haier France SAS 53 Boulevard Ornano – Pleyad 3 93200 Сен-Дені ФРАНЦІЯ
Іспанія Португалія	Haier Iberia SL Pg. Garcia Faria, 49-51 08019 Барселона ІСПАНІЯ	Бельгія (FR) Бельгія (NL) Нідерланди Люксембург	Haier Benelux SA Anderlecht Route de Lennik 451 BELGIUM (БЕЛЬГІЯ)
Німеччина Австрія	Haier Deutschland GmbH Konrad-Zuse-Platz 6 81829 Мюнхен НІМЕЧЧИНА	Польща Чехія Угорщина Греція Румунія Росія	Haier Poland Sp. z.o.o. Al. Jerozolimskie 181B 02-222 Варшава ПОЛЬЩА
Велика Британія	Haier Appliances UK Co.Ltd. 302 Bridgewater Place Birchwood Park Воррінгтон * Для отримання додаткової інформації відвідайте веб-сайт www.haier.com WA3 6x	Чеська Республіка і Словачія	Haier Europe ČR s.r.o. Sokolovská 651/136a, 186 00 Прага 8 Карлін Чеська Республіка

* Для отримання додаткової інформації відвідайте веб-сайт www.haier.com

З інформацією про модель можна ознайомитися в базі даних про продукцію за посиланням: <https://eprel.ec.europa.eu/>, скориставшись можливістю пошуку за ідентифікатором моделі, вказаним у полі «Модель» на етикетці виробу, прикріпленої до виробу;
посилання на модель у базі даних про продукцію наведені нижче для кожного ідентифікатора моделі:



HW50-BP12307

HWD100-BP14939

Haier